

Архитектура уровня набора (системы) команд

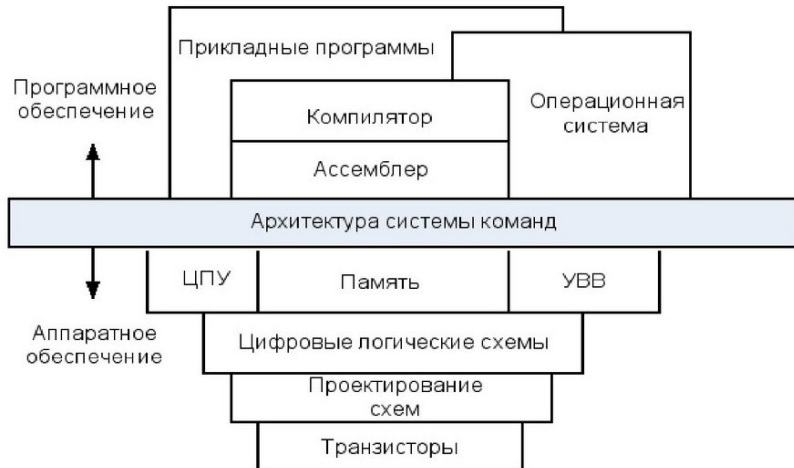
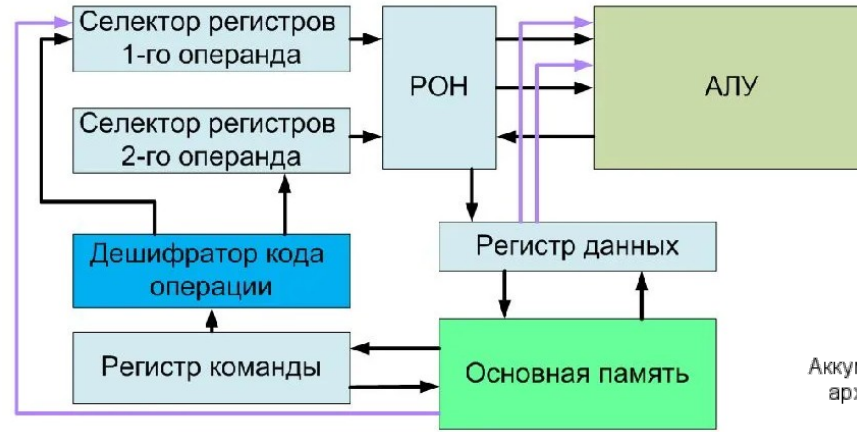

Определения

Архитектура набора команд (instruction set architecture, ISA) —

часть архитектуры компьютера, определяющая программируемую часть ядра микропроцессора. На этом уровне определяются реализованные в микропроцессоре конкретного типа:

- машинные команды (система команд),
- типы внутренних данных (например, с плавающей запятой, целочисленные и т. д.),
- архитектура памяти,
- регистры,
- режимы адресации,
- взаимодействие с внешними устройствами ввода/ вывода,
- обработчики прерываний и исключительных состояний.

Обобщенная структура компьютера

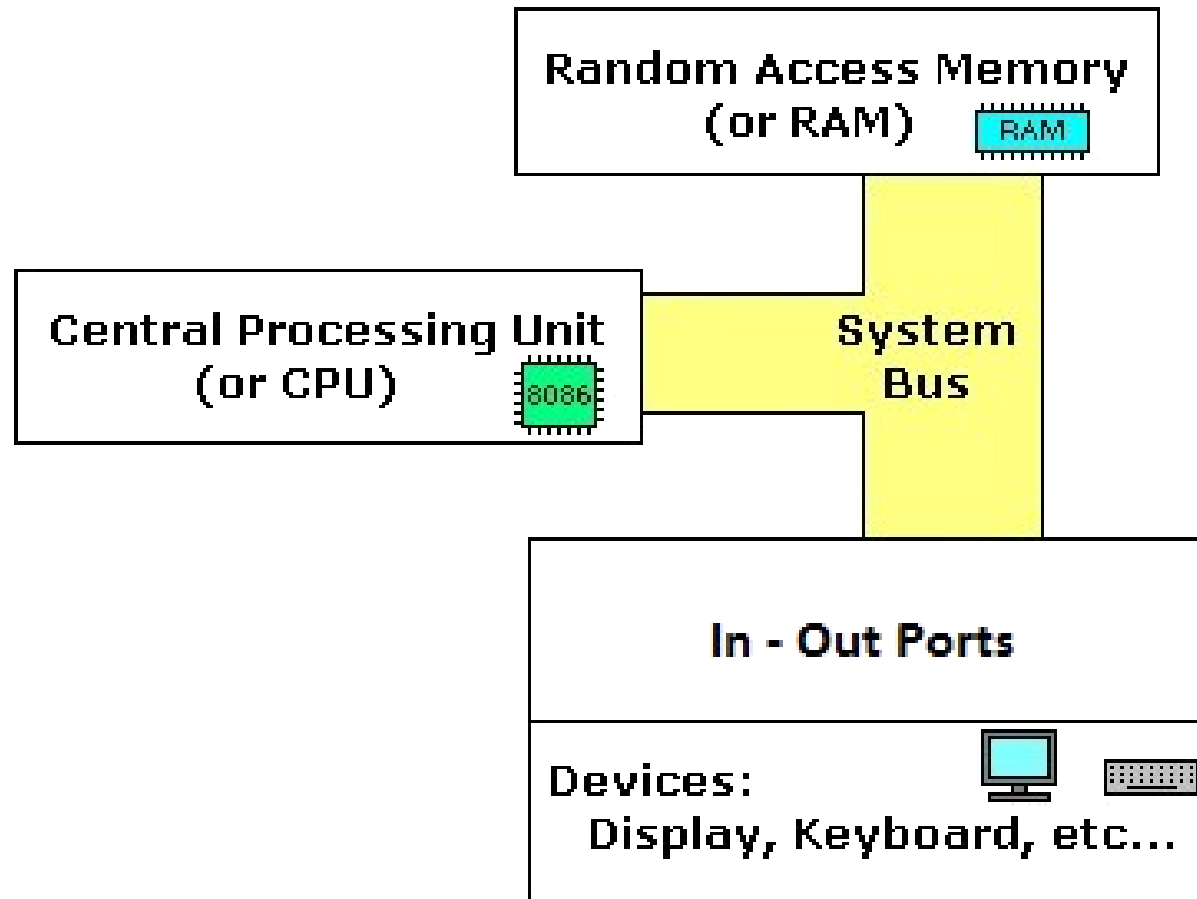

Больше деталей...

Центральный процессор

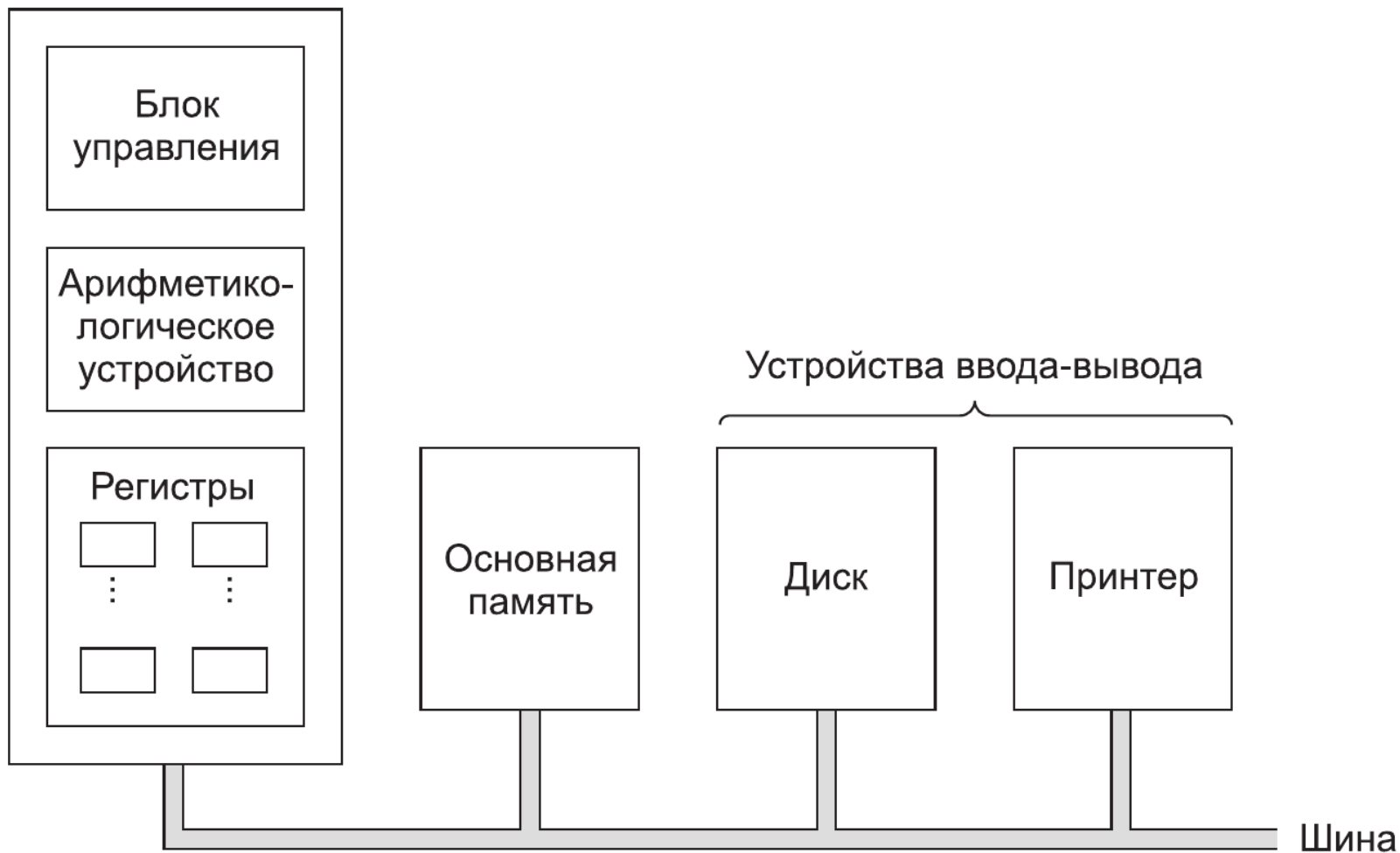

Еще больше деталей...

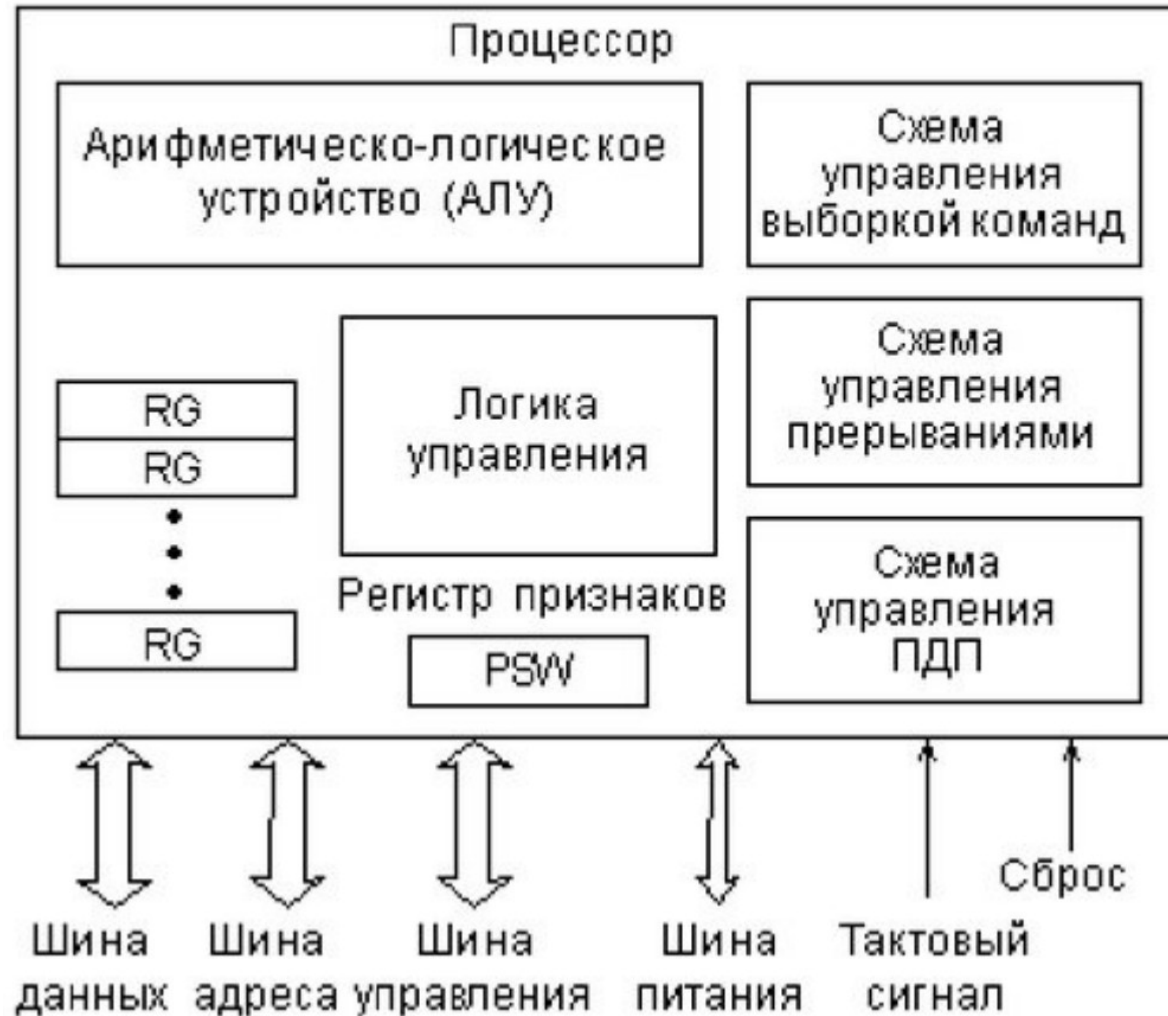

Определения

Система команд (набор команд) — соглашение о предоставляемых архитектурой средствах программирования, а именно:

- определённых типах данных,
- инструкций (операций),
- системы регистров,
- методов адресации,
- моделей памяти,
- способов обработки прерываний и исключений,
- методов ввода и вывода.

Общая структура формата команды

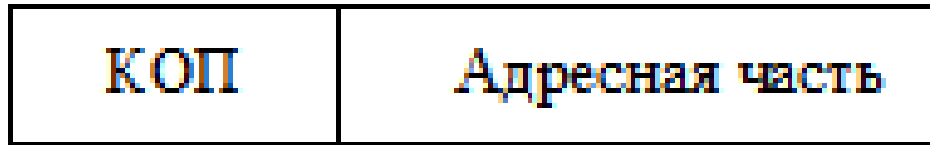

Формат команды - структура команды с разметкой номеров разрядов, определяющих - границы отдельных полей команды.

Операционная часть: содержит код операции и задает вид операции (+, -, *, /...)

Адресная часть: содержит информацию об адресах операндов и результата, иногда адрес следующей команды.

Структура команды очень сильно влияет на производительность: чем больше команда, тем больше времени уходит на ее считывание и дешифрирование.

Часто система команд достаточно велика, и разрядность шины адреса составляет до 128 разрядов.

Это приводит к появлению очень длинных команд и снижению эффективности.

Длина команд должна быть согласована с длиной обрабатываемых данных (упрощается аппаратура).

Это, как правило, приводит к длине команд, кратным разрядности шины данных.

Классификация системы команд

По функциональному назначению

Способ передачи управления

По количеству адресов

По длине команды

По способу кодирования

По способам (методам) адресации

По механизму однозначности команды

По типу архитектуры

Классификация команд по функциональному назначению

Классификация системы команд

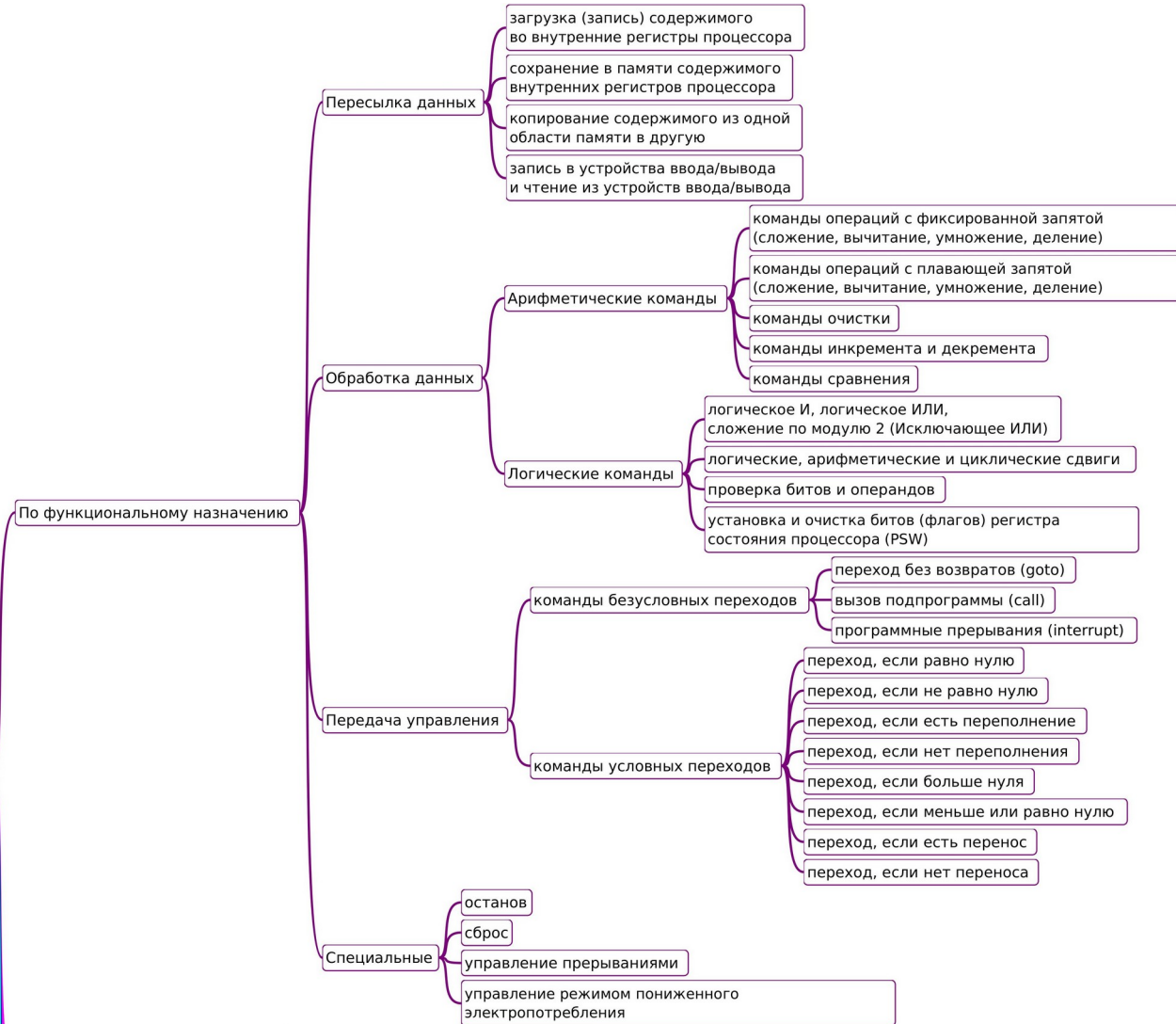

Классификация системы команд

Способ передачи управления

С явной передачей управления
(указание адреса перехода в команде)

С неявной передачей управления
(переход по счетчику команд)

По количеству адресов

Безадресные

Одноадресные

Двухадресные

Трехадресные

По длине команды

Однобайтовые

Двухбайтовые

...

По способу кодирования

С фиксированным полем кода операций

С расширяющимся полем кода операций

Классификация команд по числу адресов (и способу передачи управления)

```
M: X = A+B*(C-D);  
if(X > 0) {C--;goto M;}  
else put(X);
```

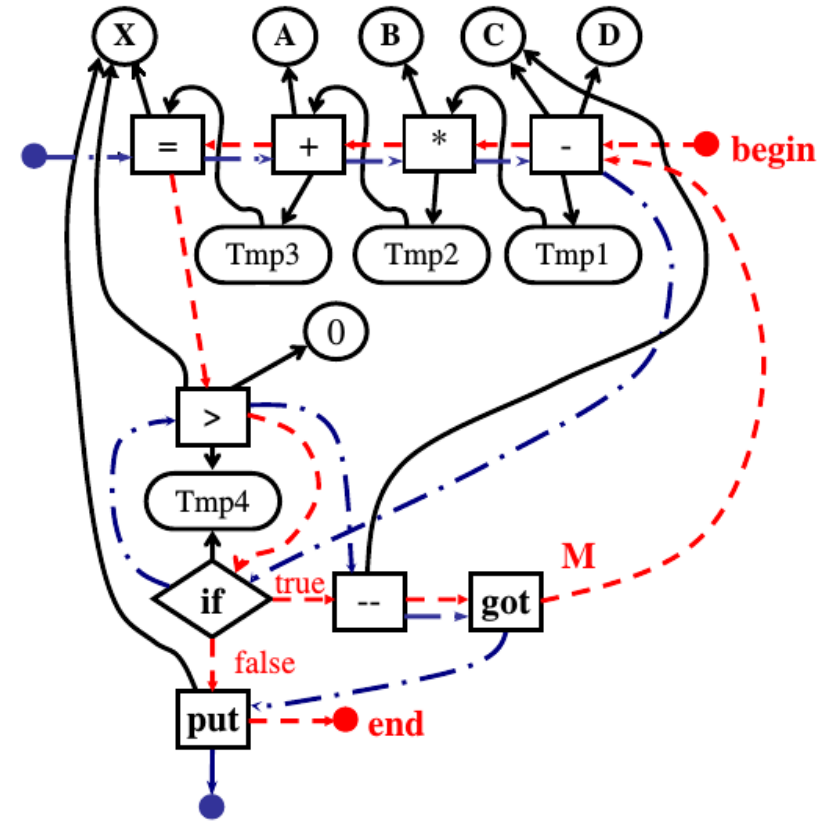

- - отношения между операндами
- - - -> - отношения управления
- · - · -> - отношения расположения

Классификация команд по числу адресов (и способу передачи управления)

КОП

Push(A); Push(B); +; C = Pop();
переходы по счетчику команд

КОП	Адрес операнда
-----	-------------------

RegAcc = A; RegAcc += B; C = RegAcc;
переходы по счетчику команд

КОП	Адрес 1 операнда	Адрес 2 операнда
-----	---------------------	---------------------

C = A; C += B;
переходы по счетчику команд

КОП	Адрес 1 операнда	Адрес 2 операнда	Адрес результата
-----	---------------------	---------------------	---------------------

C = A+B;
переходы по счетчику команд

КОП	Адрес 1 операнда	Адрес 2 операнда	Адрес результата	Адрес следующей команды
-----	---------------------	---------------------	---------------------	----------------------------

C = A+B & goto M;

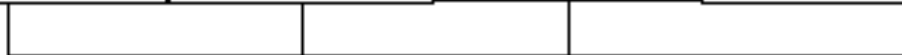

Поля адресной части

Классификация команд по способу кодирования операции

Пример: Intel 8080

КОП	Адрес 1 операнда	Адрес 2 операнда
-----	---------------------	---------------------

КОП	Адрес 1 операнда
-----	---------------------

КОП

01	DDD	SSS
----	-----	-----

MOV r1,r2

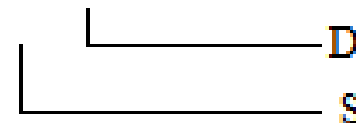

1 0 0 0 0	SSS
-----------	-----

ADD r



1 1 1 1 1 0 1 1

КОП

EI

2-адресная: 01 - признак команды MOV

другие: 00,11,10 - признак расширенного КОП. Один или несколько КОП должны указывать на наличие полностью расширенного КОП.

Дешифратор команды МП должен, фактически, рассматривать команду последовательно слева направо.

Классификация системы команд

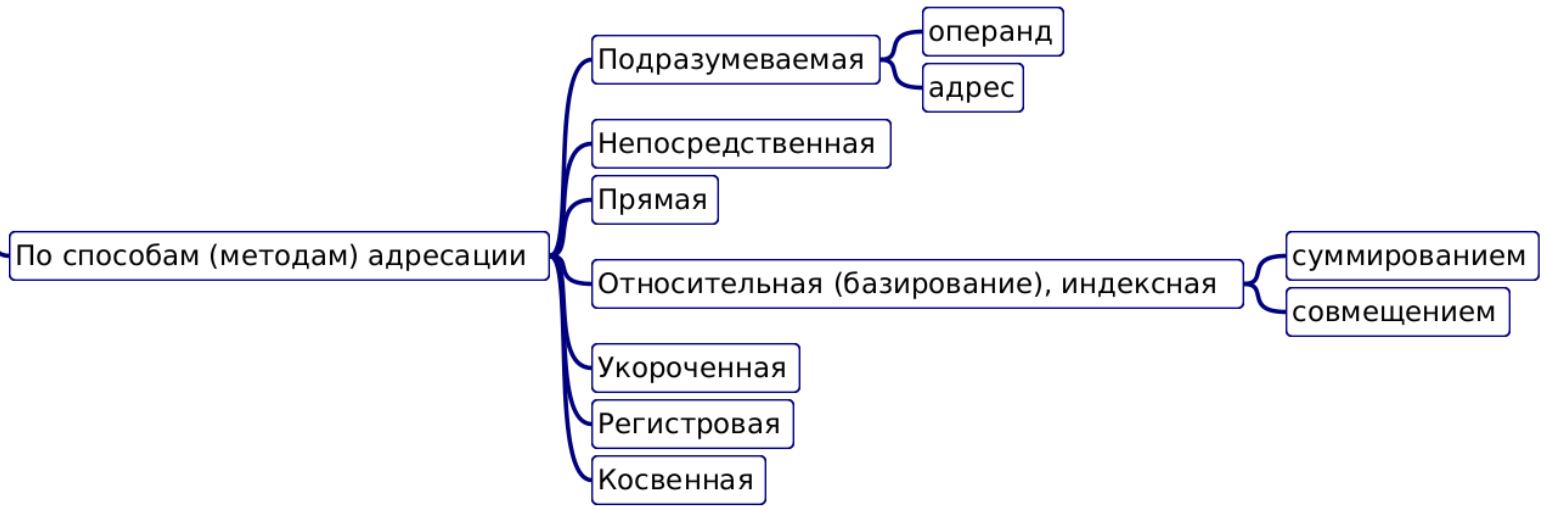

Классификация команд по способу адресации

Подразумеваемый операнд

В команде не содержится явных указаний об адресе операнда, операнд подразумевается и фактически задается кодом операции:

INC r (r) <- (r) + 1

Подразумеваемый адрес

В команде отсутствует адрес операнда или результата, но этот адрес подразумевается:

ADD B (A) <- (A) + (B)

Непосредственная адресация

В команде содержится не адрес, а сам операнд. Используется обычно для констант. Выборка операнда и формирование его адреса не нужны.

Прямая адресация

Исполнительный адрес соответствует адресному коду. В команде находится сам адрес.

Недостаток: длинный адрес, необходимо считывать.

Классификация команд по способу адресации

Относительная адресация (базирование)

Исполнительный адрес определяется суммой адресного кода команды и некоторого числа (базового адреса)

$$A_{\text{эффисп}} = A_{\text{баз}} + A_{\text{ком}}$$

Базовый адрес часто хранится в специальном регистре (регистр базы). В команде выделяется поле для указания номера базового регистра.

Достоинство: меньшая длина адресного кода, при обращении к любой ячейки памяти. В команде указывается только смещение.

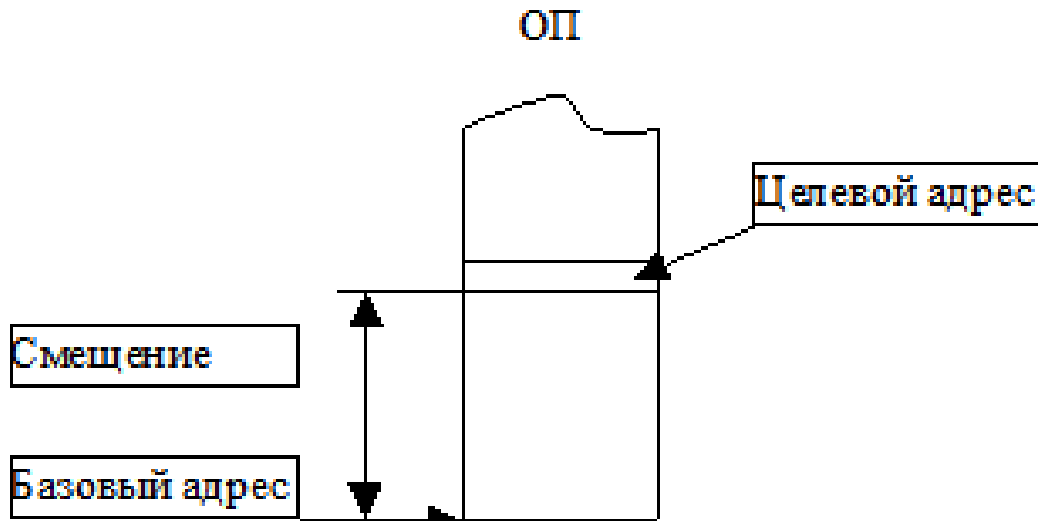

Варианты относительной адресации

а)

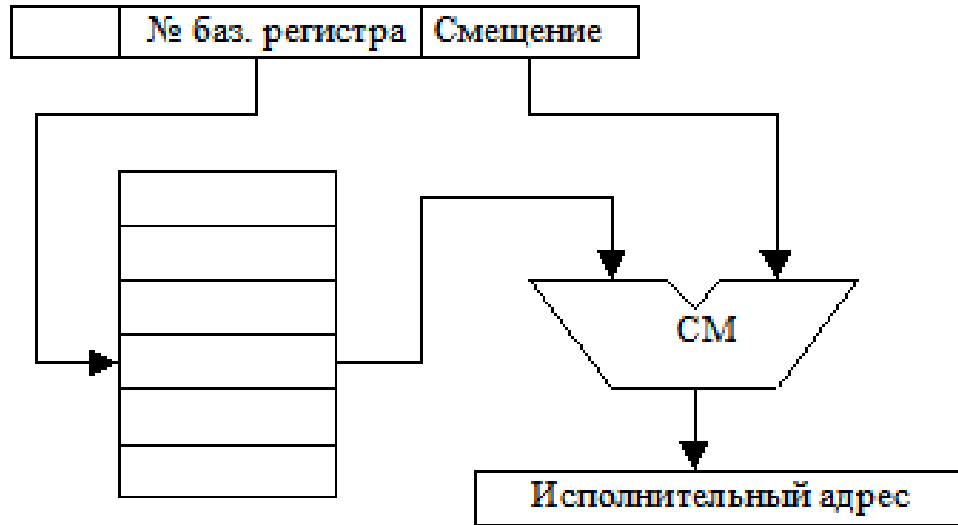

баз. регистры

б)

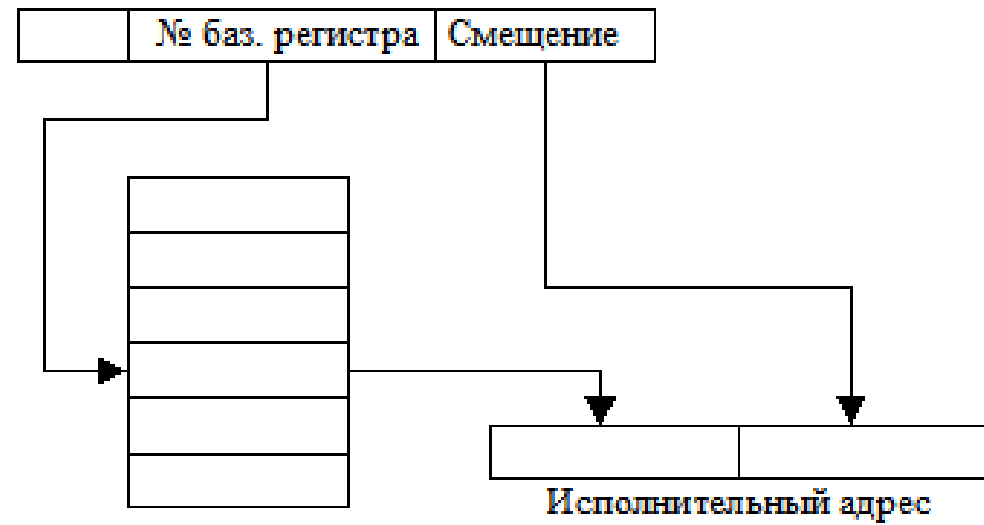

баз. регистры – старшие
разряды адреса

а) суммирование (используется чаще, но сложение - долго)

б) совмещение (базовый адрес содержит старшие разряды, а следующий младшие разряды)

Недостаток: невозможна адресация всей ОП.

Классификация команд по способу адресации

Укороченная адресация

Адресное поле содержит только часть адреса (младшие или старшие разряды).

Остальные подразумеваются.

Используется только с другими способами адресации.

Применяется для уменьшения длины команды.

Регистровая адресация

Частный случай укороченной адресации

16 RОН - 4 разряда адреса

Косвенная адресация

Адрес в команде указывает адрес ячейки памяти, в которой находится адрес операнда.

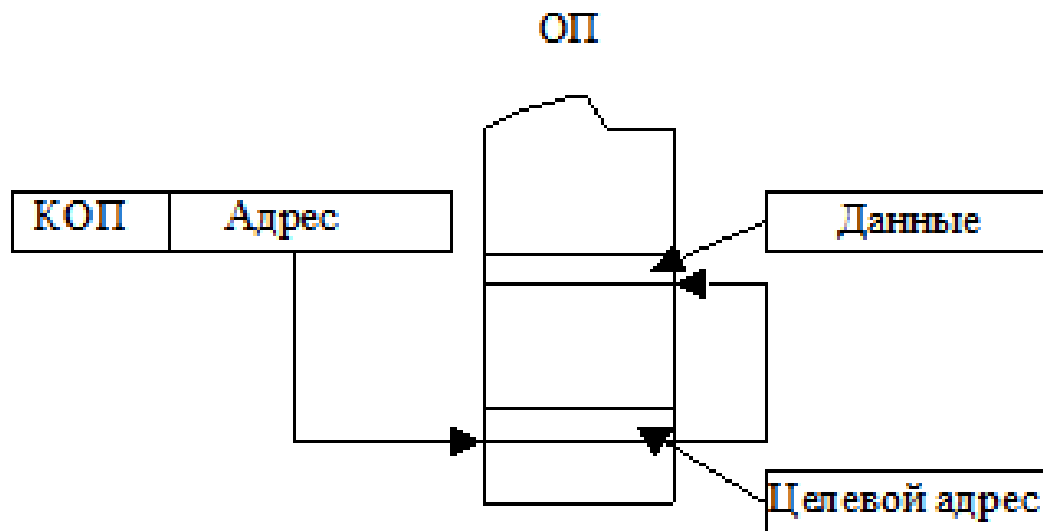

Классификация команд по способу адресации

Автоинкрементная и автодекрементная адресация

Эффективна при работе с массивами. Используется часто совместно с косвенной адресацией, чтобы для обработки каждого элемента массива не загружать новое значение адреса, а использовать автоматическое увеличение или уменьшение на 1 содержимого регистра с адресом.

Адресация слов переменной длины

Используется для выполнения операций над данными переменной длины. Адресация таких данных реализуется путем указания в команде местоположения в памяти начала слова и его длины.

Стековая адресация

Используется для выполнения операций над стеком. Часто используется в безадресных командах. Обычно через специально выделенный регистр стека.

Использование польской постфиксной записи

Запись в стек

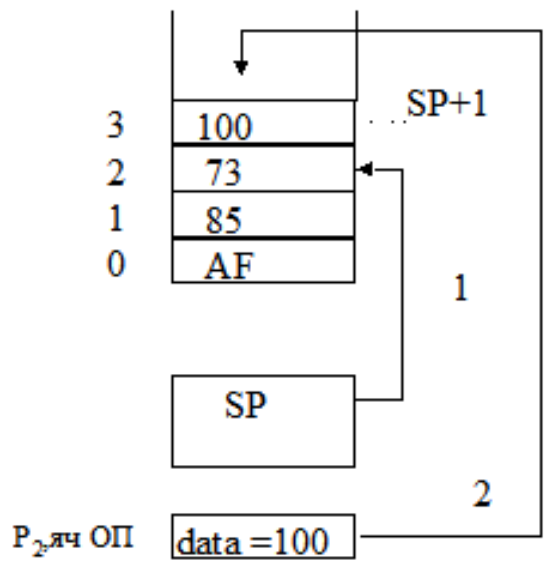

1) SP+1 2) запись

Чтение из стека

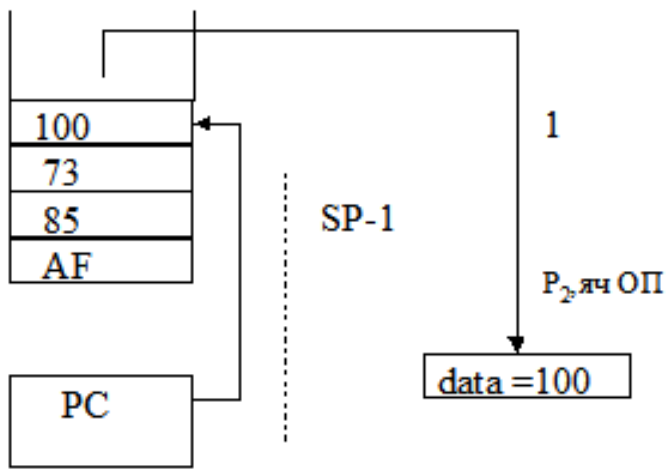

1) чтение 2) SP-1

$$(k+l-m)*(p-s) \Rightarrow$$

$$\Rightarrow kl+m-ps-x$$

Адрес К
Адрес L
+
Адрес М
-
Адрес Р
Адрес S
-
+

Классификация по способу задания однозначности



В большинстве случаев формат данных, с которыми выполняется команда, указывается в самом коде операции.

Это приводит к избыточности кодирования команд, т.к. при наличии нескольких команд работающих с одними и теми же данными фактически каждый раз указывается их тип.

Тегирование

При тегировании каждое хранимое в памяти слово снабжается указателем - тегом, определяющим тип данных (целое, двоичное число, число с ПТ, адрес, строка, и т.д.)



В поле тега кроме типа указывают длину и формат данных, другие параметры. Теги формируются компилятором и прикрепляются к данным.

Наличие тегов придает данным свойство самоопределяемости.

Достоинства:

- теговая организация памяти способствует реализации принципа независимости программ от данных.
- приводит к экономии памяти, т.к. отсутствует информационная избыточность на задание типов и размеров операндов при их использование несколькими командами.

Недостатки:

- уменьшается скорость работы МП из-за установки соответствия типа команд типам данных происходящей не на этапе компиляции, а при выполнении программы.

Тегирование

Пример: в обычной ЭВМ тип данных определяется контекстно задаче, то есть, непосредственно командой, которая использует эти данные:

В этом случае код команды задает вид (тип) данных. Таким образом, команд сложения может быть очень много: с ФТ, с ПТ, с разрядностью 8, 16, 32 бита.

Теговая организация позволяет достигнуть инвариантности команд относительно данных, что приводит к значительному сокращению набора команд машины (в нашем случае остается всего одна команда сложения). Это упрощает структуру процессора, облегчает работу программиста, облегчает обнаружение ошибок при операциях с некорректными данными.

ADD B	ADD BX	ADD EBX
8 разр.	16 разр.	32 разр.

Дескрипторы

Дескрипторы - служебные слова, содержащие информацию (описание) массивов данных и команд.

Могут применяться как с тегами так и без них.

Дескриптор содержит сведения о:

- размере массива данных;
- местоположении массива в ОП или во внешней памяти;
- адресе начала массива;
- режиме защиты данных.

Пример: описание двумерного массива дескрипторами древовидной структуры.

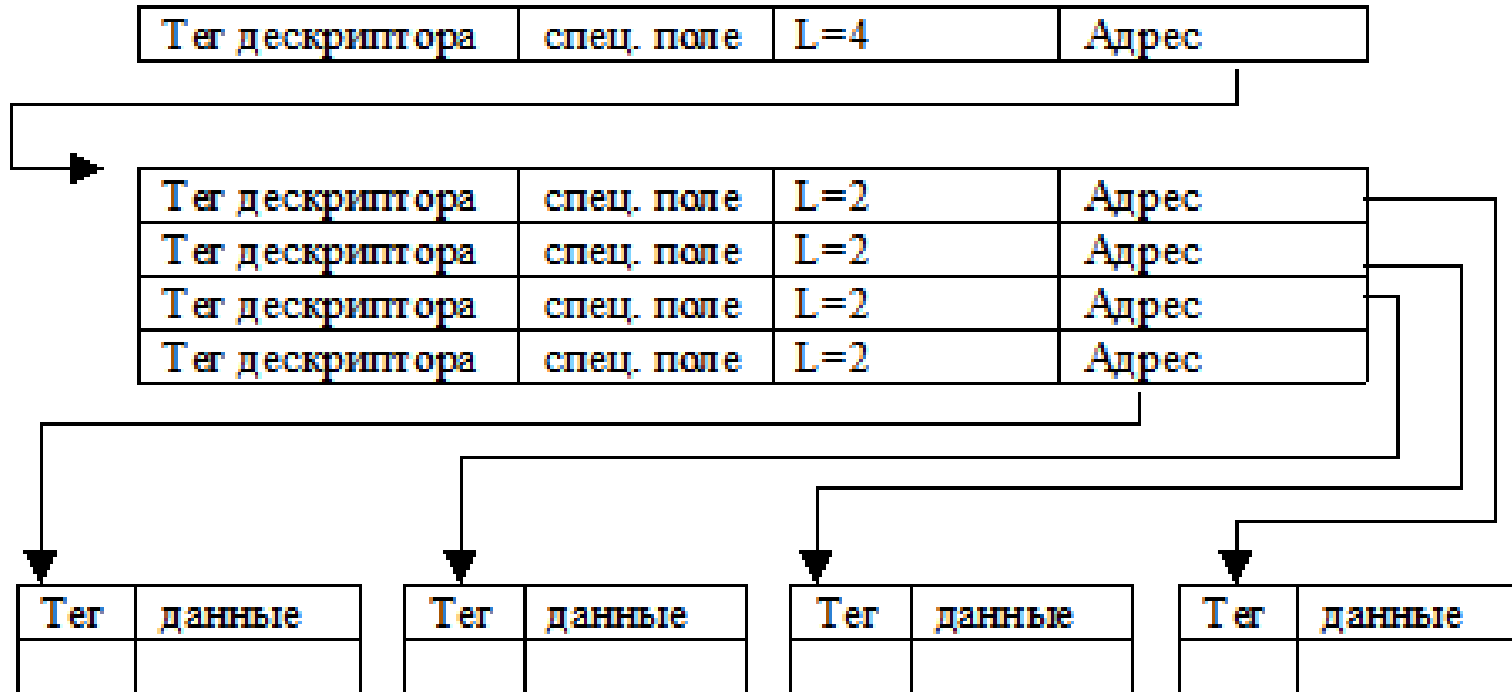

Наличие в архитектуре ЭВМ дескрипторов подразумевает, что обращение к информации в памяти производится через них, что можно рассматривать как дальнейшее развитие аппарата косвенной адресации.

Тип архитектуры процессора

CISC (complex instruction set computing или complex instruction set computer) — тип процессорной архитектуры, которая характеризуется следующим набором свойств:

- нефиксированное значение длины команды;
- арифметические действия кодируются в одной команде;
- небольшое число регистров, каждый из которых выполняет строго определённую функцию.

RISC (reduced instruction set computer — компьютер с набором коротких [простых, быстрых] команд) — архитектура процессора, в которой быстродействие увеличивается за счёт упрощения инструкций, чтобы их декодирование было более простым, а время выполнения меньшим.

Это также облегчает повышение тактовой частоты и делает более эффективной суперскалярность (распараллеливание инструкций между несколькими исполнительными блоками).

VLIW (very long instruction word — «очень длинная машинная команда») — архитектура с несколькими вычислительными устройствами. Одна инструкция процессора содержит несколько операций, выполняемых параллельно. Фактически это «видимое программисту» микропрограммное управление. Машинный код представляет собой немного свёрнутый микрокод для непосредственного управления аппаратурой.

CISC

Представитель CISC-архитектуры: процессоры на основе команд x86.

Процессоры x86 и x86-64 являются одними из самыми распространённых. Они доминируют в сегментах рабочих станций, персональных компьютеров, серверов начального и среднего уровня, а также мейнфреймов

Поздние x86-процессоры (Intel Pentium 4, Pentium D, Core, AMD Athlon, Phenom) имеют RISC-ядро, хотя и CISC-совместимы. Формально они считаются гибридными. В гибридных CISC-процессорах CISC-инструкции преобразовываются в набор внутренних RISC-команд, при этом одна команда x86 может порождать несколько RISC-команд (в случае процессоров типа P6 — до четырёх RISC-команд в большинстве случаев), исполнение команд происходит на суперскалярном конвейере одновременно по несколько штук.

Основной недостаток CISC-архитектуры в сравнении с RISC — более сложный подход к распараллеливанию вычислений.

RISC

Мотивы

Многие компиляторы не задействовали все возможности сложных машинных инструкций. На сложные методы адресации уходит много времени из-за дополнительных обращений к медленной памяти. Лучше исполнять более простых инструкции, если при этом процессор упрощается и в нём остаётся место для большего числа регистров, за счёт которых можно сократить количество обращений к памяти.

Перенос большей части программы на регистрах внутри процессора позволяет использовать более высокую его тактовую частоту вместо обращения к общей памяти с меньшей тактовой частотой.

RISC

Особенности

- Фиксированная длина машинных инструкций и простой формат команды.
- Специализированные команды для операций с памятью — чтения или записи. Операции вида Read-Modify-Write отсутствуют. Любые операции «изменить» выполняются только над содержимым регистров.
- Большое количество регистров общего назначения (32 и более).
- Отсутствие поддержки операций вида «изменить» над укороченными типами данных — байт, 16-разрядное слово.
- Отсутствие микропрограмм внутри самого процессора. То, что в CISC-процессоре исполняется микропрограммами, в RISC-процессоре исполняется как обыкновенный машинный код (хотя и помещённый в специальное хранилище) , не отличающийся принципиально от кода ядра ОС и приложений.

VLIW

Особенности

VLIW можно считать логическим продолжением идеологии RISC, расширяющей её на архитектуры с несколькими вычислительными модулями. Так же, как в RISC, в инструкции явно указывается, что именно должен делать каждый модуль процессора. Из-за этого длина инструкции может достигать 128 или даже 256 бит.

В суперскалярных процессорах также есть несколько вычислительных модулей, но задача распределения работы между ними решается аппаратно. Это сильно усложняет устройство процессора. В процессорах VLIW задача распределения решается во время компиляции и в инструкциях явно указано, какое вычислительное устройство какую команду должно выполнять.

Реализации

Многопроцессорный вычислительный комплекс «Эльбрус-3».
микропроцессоры серии «Эльбрус» («Эльбрус 2000», «Эльбрус S»).

Достоинства

Упрощает архитектуру процессора, перекладывая задачу распределения вычислительных устройств на компилятор. Поскольку отсутствуют большие и сложные схемы управления, сильно снижается энергопотребление.

Недостатки

Код обладает невысокой плотностью. Из-за большого количества пустых инструкций для простаивающих устройств программы могут быть гораздо длиннее, чем аналогичные программы для традиционных архитектур.

Архитектура выглядит довольно экзотической и непривычной для программиста. Из-за сложных внутренних зависимостей кода программирование вручную на уровне машинных кодов является достаточно сложным. Приходится полагаться на оптимизацию компилятора.

Классификация системы команд

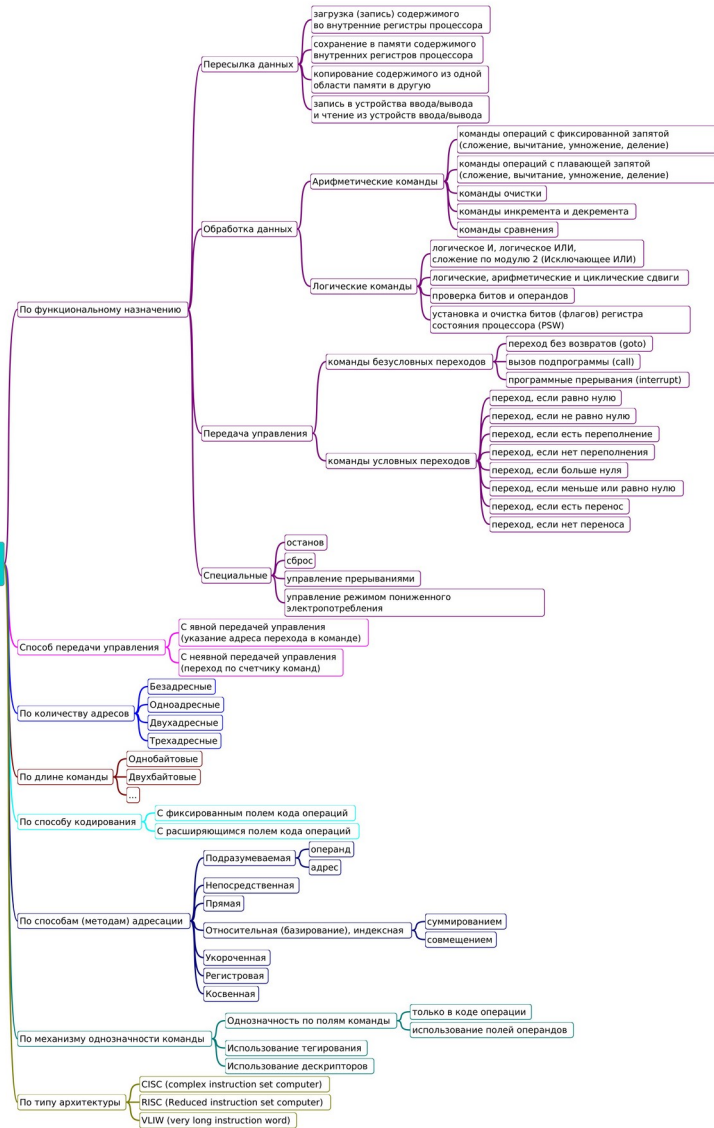

Организация памяти

На уровне системы команд речь идет об организации памяти с точки зрения программиста

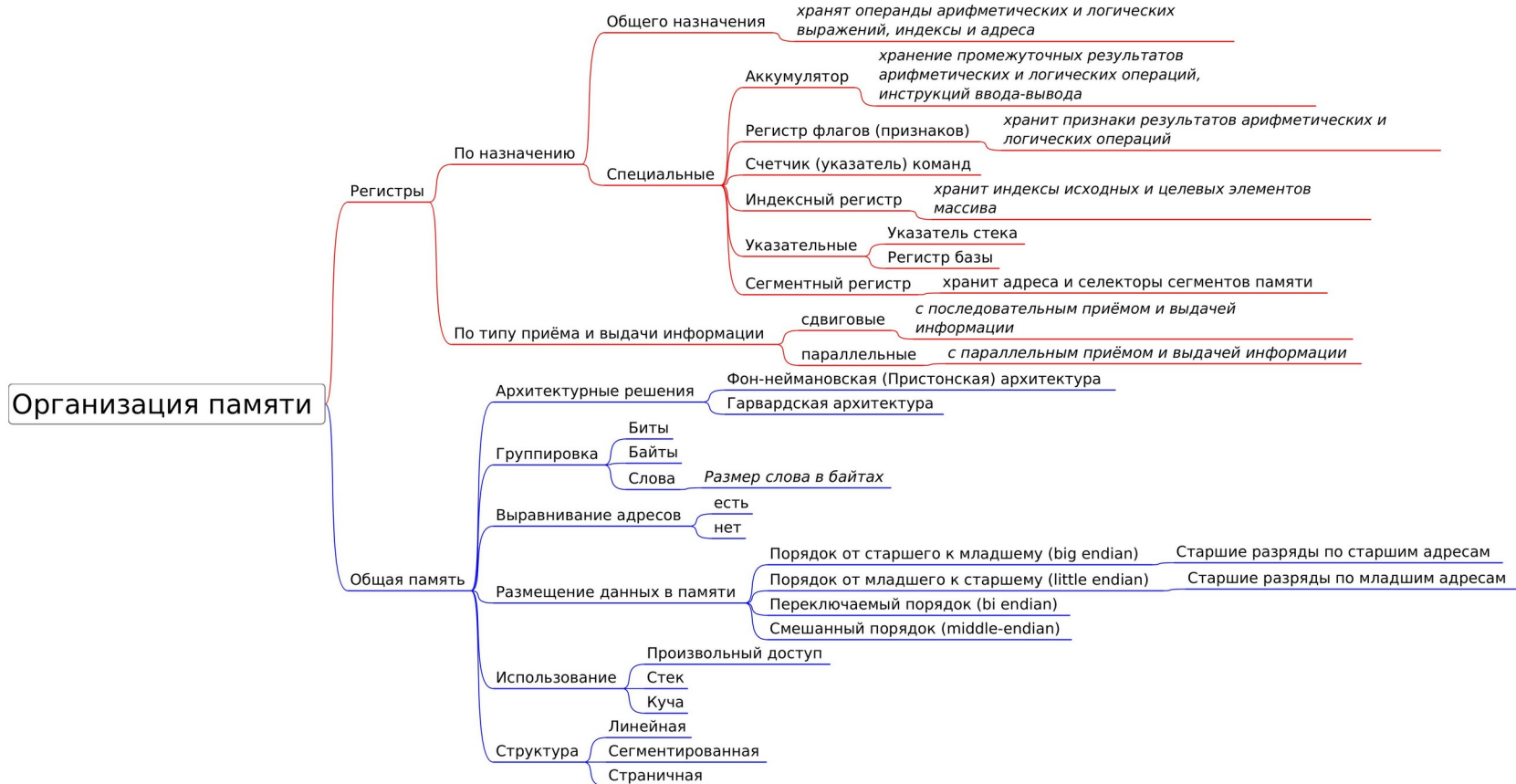

Регистровая память

Регистр процессора — блок ячеек памяти, образующий сверхбыструю оперативную память (СОЗУ) внутри процессора; используется самим процессором и большей частью недоступен программисту: например, при выборке из памяти очередной команды она помещается в регистр команд, к которому программист обратиться не может.

(Википедия)

Регистры общего назначения (РОН) — подмножество регистров процессора, используемое без ограничения в арифметических и логических операциях, но имеющее определённые ограничения в специальном применении. ора; используется самим процессором и большей частью недоступен программисту: например, при выборке из памяти очередной команды она помещается в регистр команд, к которому программист обратиться не может.

Специальные регистры — набор регистров, обеспечивающих работу процессора.

Могут быть доступными и недоступными из системы команд.

Регистровая память

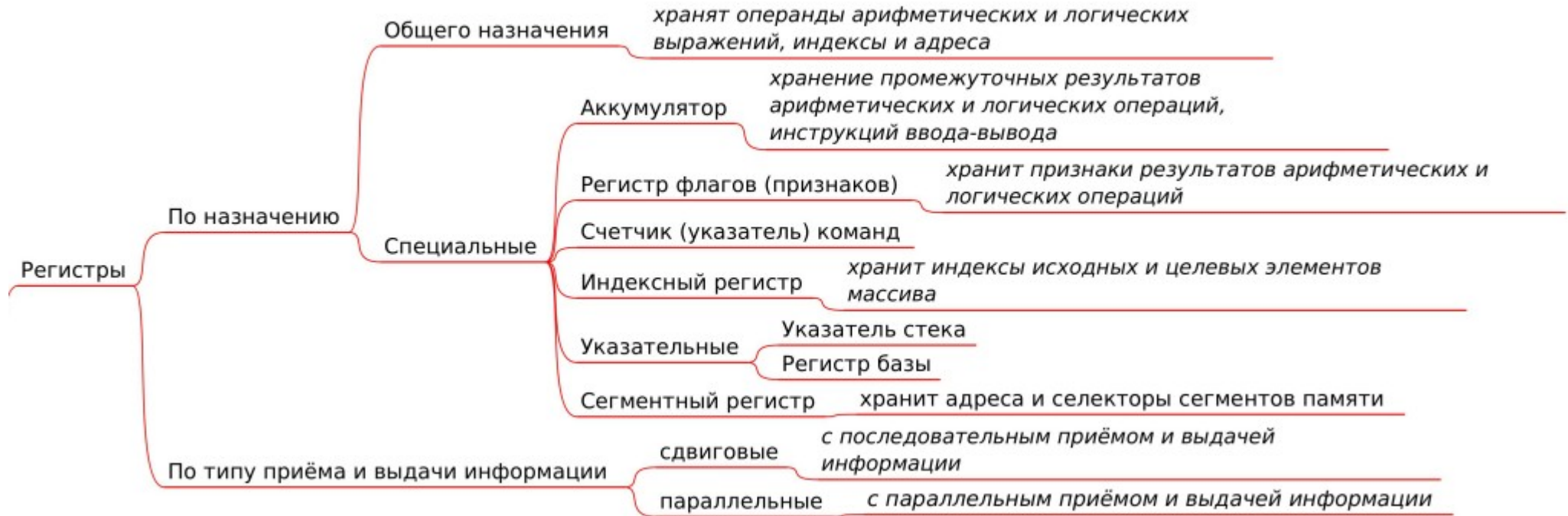

Регистровая память в различных архитектурах

Архитектура	Целочисленных регистров	FP регистров	Примечания
x86-32	8	8	
x86-64	16	16	
IBM System/360	16	4	
z/Architecture	16	16	
Itanium	128	128	
SPARC	31	32	Регистр 0 (глобальный) всегда занулен
IBM Cell	4~16	1~4	
IBM POWER	32	32	
Power Architecture	32	32	
Alpha	32	32	
6502	3	0	
W65C816S	5	0	
PIC	1	0	
AVR	32	0	
ARM 32-bit ^[4]	16	различное	
ARM 64-bit ^[5]	31	32	
MIPS	31	32	Регистр 0 всегда занулён
RISC-V	31	32	Дополнительно есть регистр 0, который всегда возвращает ноль
Эльбрус 2000	256	совмещены с целочисленными	32 двухразрядных регистра, 32 глобальных регистров, 224 регистра стека процедур ^[6]

Общая память

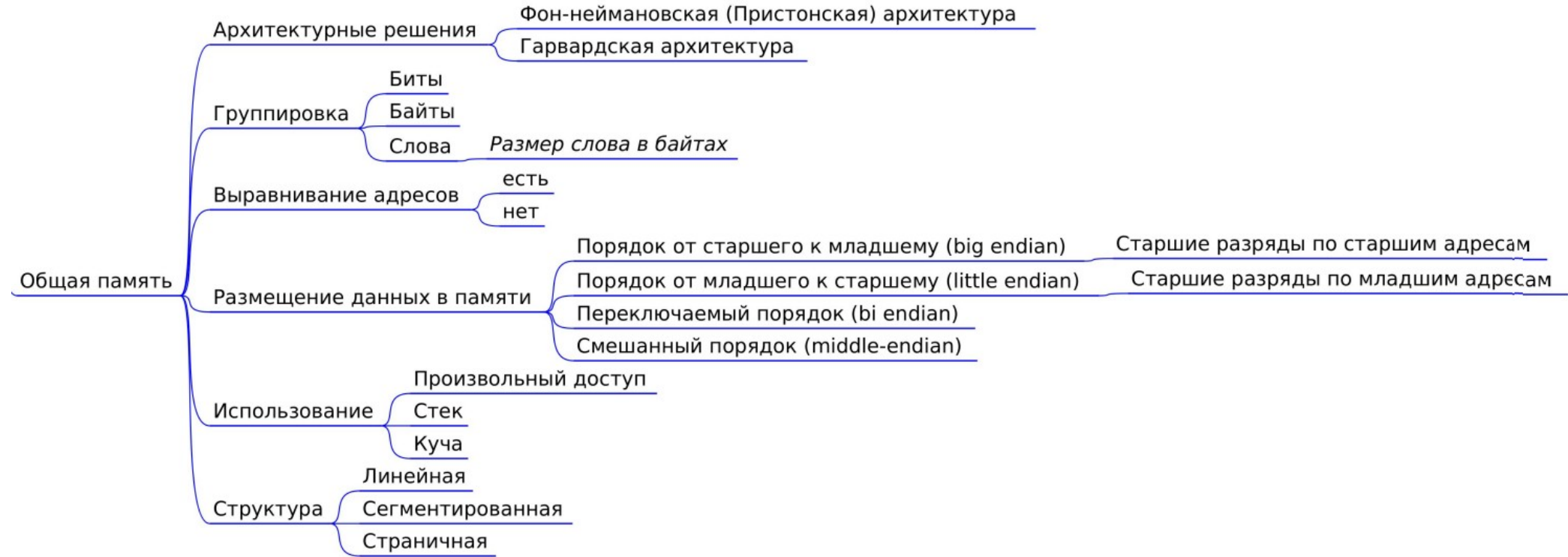

Модель фон Неймана

Принципы фон Неймана

1. Принцип однородности памяти

Команды и данные хранятся в одной и той же памяти и внешне в памяти неразличимы. Распознать их можно только по способу использования. Одно и то же значение может использоваться и как данные, и как команда, и как адрес в зависимости лишь от способа обращения к нему.

2. Принцип адресности

Основная память состоит из пронумерованных ячеек. Процессору в произвольный момент доступна любая ячейка. Двоичные коды команд и данных разделяются на единицы информации, называемые словами, и хранятся в ячейках памяти, а для доступа к ним используются номера соответствующих ячеек — адреса.

3. Принцип программного управления

Все вычисления должны быть представлены в виде программы, состоящей из последовательности управляющих слов — команд. Каждая команда предписывает некоторую операцию из набора операций, реализуемых вычислительной машиной. Команды программы хранятся в последовательных ячейках памяти и выполняются в естественной последовательности, то есть в порядке их положения в программе. При необходимости, с помощью специальных команд, эта последовательность может быть изменена. Решение об изменении порядка выполнения команд программы принимается либо на основании анализа результатов предшествующих вычислений, либо безусловно.

Модель фон Неймана

Недостатки фон Неймановской архитектуры

1. Ограничение пропускной способности памяти

Память программ и память данных не могут быть доступны в одно и то же время, что существенно ограничивает скорость работы процессора (сильнее, чем если бы программы и данные хранились в разных местах).

Проблема решается на уровне микроархитектуры и распределения памяти

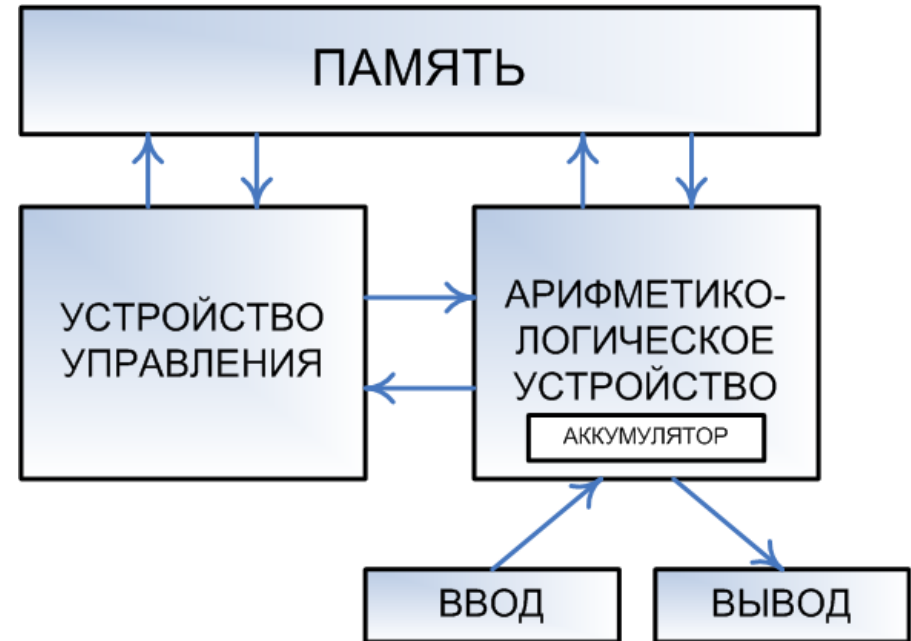
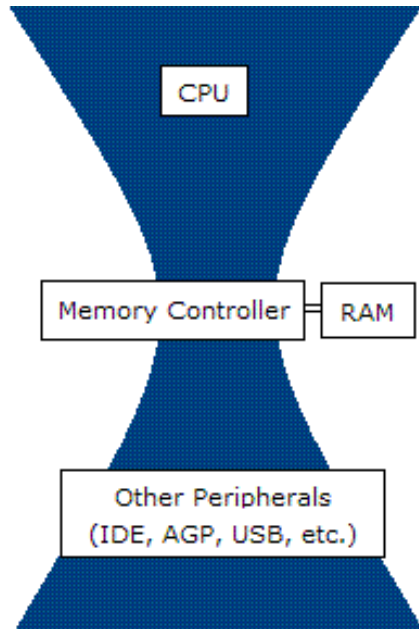

Гарвардская архитектура

Основные особенности

- 1. Хранилище инструкций и хранилище данных представляют собой разные физические устройства.*
- 2. Канал инструкций и канал данных также физически разделены.*

Достоинство

Процессор может считывать очередную команду и оперировать памятью данных одновременно и без использования кэш-памяти. При определенной сложности схемы он быстрее, чем компьютер с архитектурой фон Неймана, поскольку потоки команд и данных расположены на отдельных физически не связанных между собой аппаратных каналах.

Исходя из физического разделения шин команд и данных, разрядности этих шин могут различаться и физически не могут пересекаться.

Недостаток

Высокая стоимость

В настоящее время существуют гибридные решения (микроархитектура)

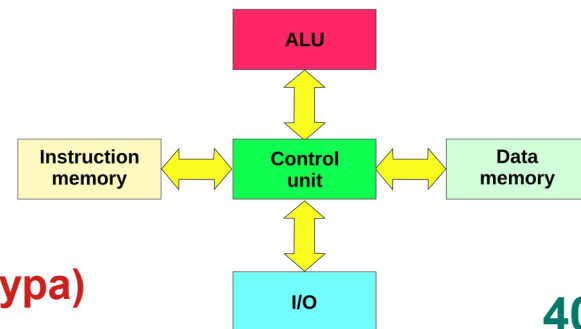

Выравнивание данных

Выравнивание данных в оперативной памяти компьютеров — способ размещения данных в памяти особым образом для ускорения доступа.

Машинное слово в разных процессорах имеет свой размер. Доступ к общей памяти осуществляется по словам. Если адрес обращения к памяти не кратен размеру слова, чтение будет происходить за два цикла обращения. Выравнивание данных при размещении в памяти по адресам, кратным размеру слова, позволяет ускорить выполнение программы.

адрес	данные
9	
8	это слово не выровнено
7	
6	
5	
4	
3	это слово выровнено
2	
1	
0	

Выравнивание данных

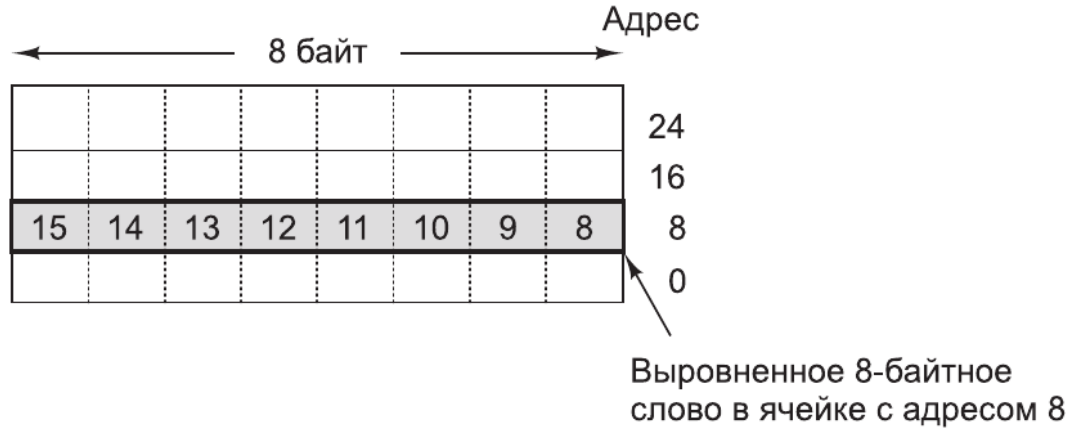

а

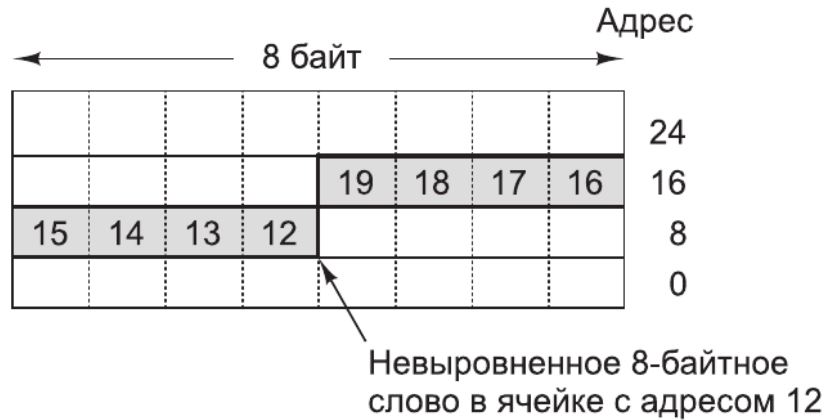

б

Размещение данных в памяти

Последовательность байтов в памяти может быть заполнена длинными данными в разном порядке (или быть передана по каналам связи). Выбор порядка записи байтов произволен и часто определяется только соглашениями. **Варианты:**

- 1) **Порядок от старшего к младшему (big-endian)**. Соответствует привычному порядку записи арабских цифр (A_n, \dots, A_0).
- 2) **Порядок от младшего к старшему (little-endian)**. A_0, \dots, A_n .
- 3) **Переключаемый порядок (bi-endian)**. Многие процессоры могут работать и в порядке от младшего к старшему, и в обратном. Обычно порядок байтов выбирается программно во время инициализации операционной системы, но может быть выбран и аппаратно переключками на материнской плате.
- 4) **Смешанный порядок (middle-endian)**. Иногда используется при работе с числами, длина которых превышает машинное слово. Число представляется последовательностью машинных слов, которые записываются в формате, естественном для данной архитектуры, но сами слова следуют в обратном порядке. В процессорах VAX и ARM используется смешанное представление для длинных вещественных чисел.

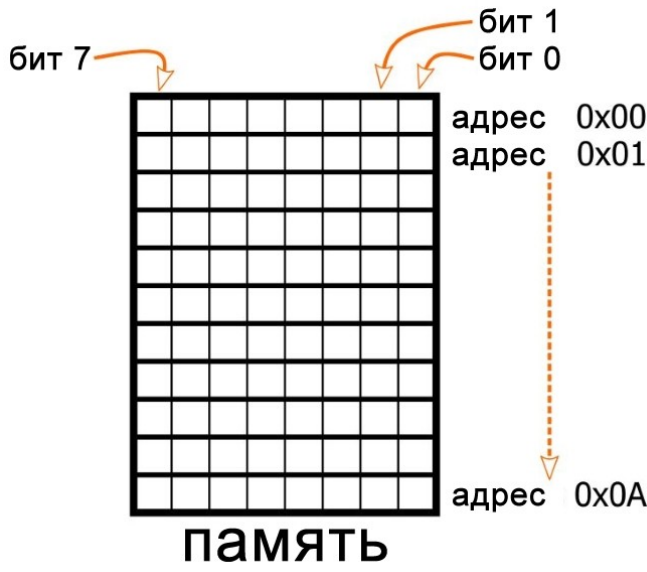

**прямой порядок
big endian**

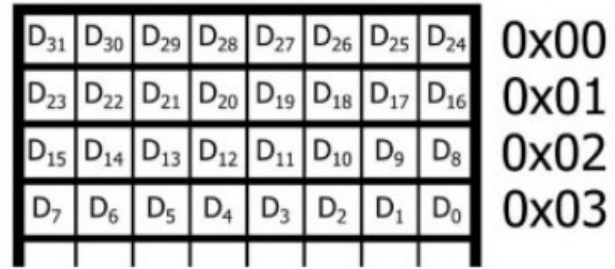

**обратный порядок
little endian**

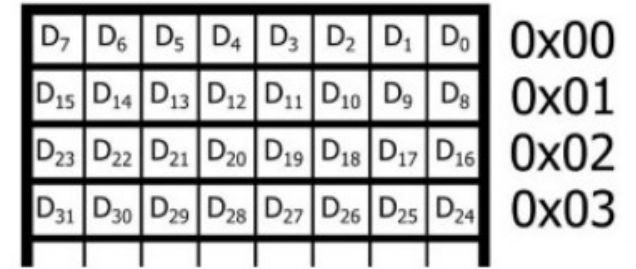

Хранение данных с прямым порядком и с обратным порядком. "D" относится к 32-разрядному слову данных, а номера индексов указывают на отдельные биты от MSb (D₃₁) до LSb (D₀)

обратный порядок little endian
(первым передается младший байт)

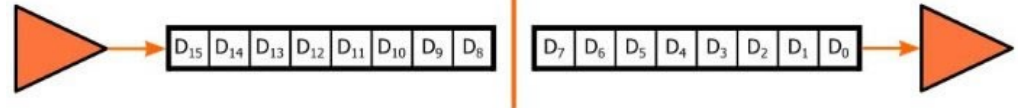

прямой порядок big endian
(первым передается старший байт)

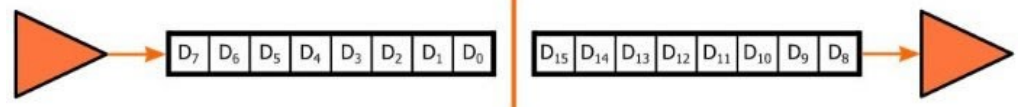

```

1 #include <stdio.h>
2
3 union {
4     unsigned int i;
5     char c[sizeof(unsigned int)];
6 } foo;
7
8
9 int main() {
10     foo.i = 1;
11     if (foo.c[0] == 1) {
12         printf("Little endian\n");
13     } else {
14         printf("Big endian\n");
15     }
16
17
18     foo.i = 0x01020304;
19     for(int i = 0; i < sizeof(unsigned int); i++) {
20         printf("%p: %X\n", &foo.c[i], (unsigned int)foo.c[i]);
21     }
22     return 0;
23 }

```

```

Little endian
0x55c3bc49403c: 4
0x55c3bc49403d: 3
0x55c3bc49403e: 2
0x55c3bc49403f: 1

```

BIG-ENDIAN



LITTLE-ENDIAN



Big Endian	Little Endian	Оба варианта
Архитектуры процессоров		
AVR32 FR-V H8300 PA-RISC S390 Motorola 680x0 SPARC	Alpha CRIS Blackfin Intel 64 IA-32 (x86) MN10300 AT91SAM7	ARM SuperH (sh) M32R MIPS Xtensa
Протоколы		
TCP/IP	USB	

Используемые источники

1. Таненбаум Э. Архитектура компьютера. 6-е изд. —СПб.: Изд. Питер, 2017. – 816 с.

Википедия

Система команд: https://ru.wikipedia.org/wiki/Система_команд

Регистр процессора: https://ru.wikipedia.org/wiki/Регистр_процессора

Архитектура фон Неймана: https://ru.wikipedia.org/wiki/Архитектура_фон_Неймана

Гарвардская архитектура: https://ru.wikipedia.org/wiki/Гарвардская_архитектура

Порядок байтов: https://ru.wikipedia.org/wiki/Порядок_байтов